

Venus211

簡易マニュアル

◎ 基本セッティング

《インクリボンのセット》

1. 奥の板（固定されています）
2. インクリボンまたは空紙管
3. ワンタッチガイドの順にセットし、ワンタッチガイドを右に回してロックする。（外すときは左に回してロック解除）

インクリボン
（供給側）

空紙管
（巻取り側）

ワンタッチガイド

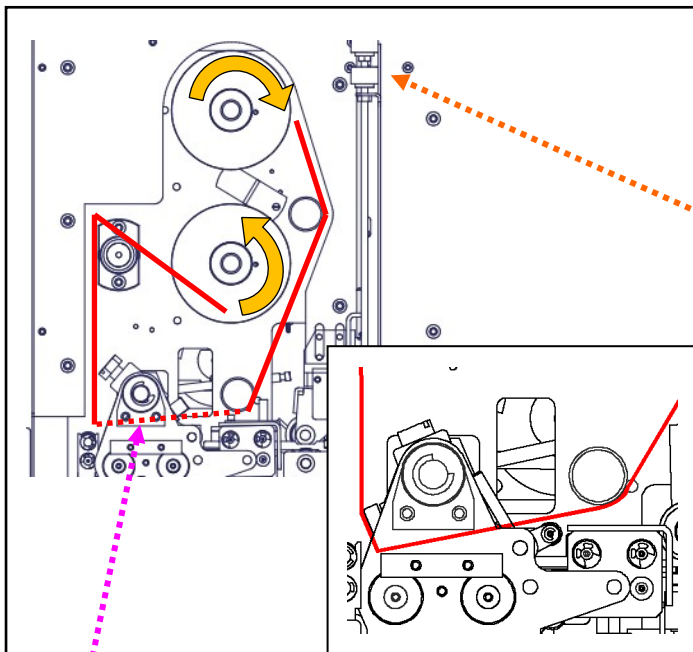
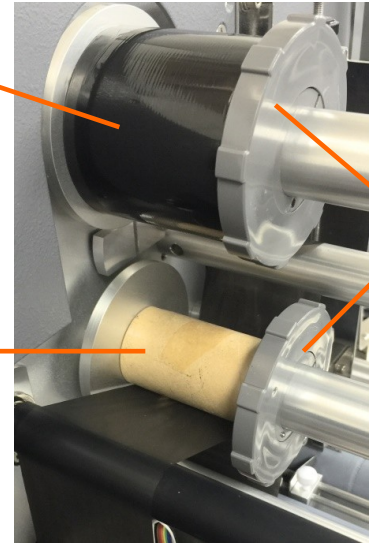

＜ヘッドとローラー清掃の手順＞

《ゲート調整》

タグ1枚がスムーズに送られるよう隙間調節ネジを回し、ゲート部の隙間を調整する。

隙間調整ネジを緩めます。

隙間調整ネジ

隙間固定ネジ

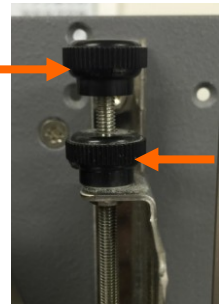

この部分が上下します。目視しながら調節して下さい。

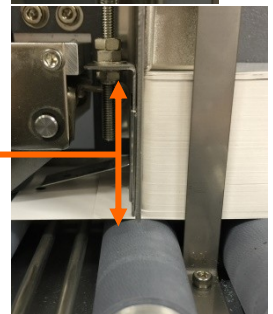

ヘッド前のシャフト①と上の摘みネジ②を取ります。

手前に引きながらヘッド部を上げます。

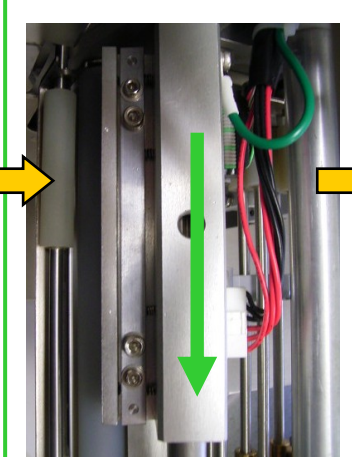
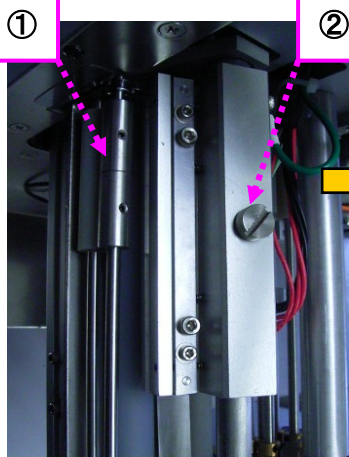

ヘッド先端（角）の黒い部分の発熱体④と、下のローラー③をよく拭いてください

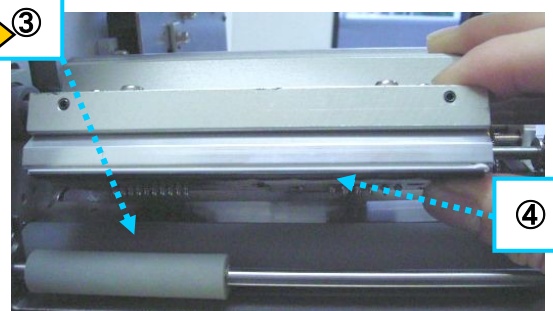

◎清掃の仕方 定期的に上記 ③④（及び裏面⑤）の箇所を、ウエス（布）にクリーナー液をしみこませて拭いて下さい
尚、危険ですので必ず電源を切ってから作業を行ってください



⑤ 仕分けローラー(下)、荷受けローラー(2本)

- ⑥ リボン巻き取り摘み
 リボンブレーキ摘み
時計回り-強
反時計回り-弱



症状	対策1	対策2
印字かすれ	リボン巻き取りを強める (⑥参照)	リボンブレーキを弱める (⑥参照)
リボンしわ	リボン巻き取りを強める (⑥参照)	リボンブレーキを強める (⑥参照)
札の縁に小さなしわがたくさん入る	リボン巻き取りを弱める (⑥参照)	
札の送りが悪い	ゲート部の隙間を調整 (表面参照)	搬送ローラーを清掃 (⑤参照)
リボンが切れてしまう	リボン巻き取りを弱める (⑥参照)	リボンブレーキを弱める (⑥参照)
札が斜行する	巾合わせのガイドをセットする	

エラー表示	エラー内容	対策1	対策2
ペーパーエンド Paper End	札が無い	STOP ボタンを押し、TABLE ↓ ボタンでテーブルを下げ、札を積んで START ボタンを押し	給紙ローラー(⑤)清掃
ペーパージャム Paper Jam	札が途中で詰まっている	STOP ボタンを押し、TEST ボタンで札を取り除いて、START ボタンを押し	ゲート調整 センサー部をエアースプレーで掃除
リボンエンド Ribbon End	リボンが無い リボンが途中で切れた	STOP ボタンを押し、リボンを交換、或いは繋ぎ直して2~3回手で巻き、START ボタンを押し	リボンテンション(⑥)弱めに調整
データジョウ 1~9 A・B Illegal Code 1~9 A・B	不正データ検出	電源を切り、印字データ(設定)をもう一度ご確認の上、電源を入れ、再度送信し直す	
スタッカーフル Stacker Full	スタッカーテーブルが一番下まで降りている	印字されたタグをスタッカーから取り出し、スタッカーテーブルを一番上まで上げる	
ヘッドチェックエラー Head Check Error	バーコード印字不可	ヘッド交換	弊社メンテナンスにご連絡下さい
ヘッドダウンエラー Head Down Error	ヘッドが降りきらない	電源を切り、数秒待ってからもう一度電源を入れる。又はヘッド固定ネジ締め直し	弊社メンテナンスにご連絡下さい
システムエラー System Error	機械異常	電源を切り、数秒待ってからもう一度電源を入れる	弊社メンテナンスにご連絡下さい
データを送信しても何も起こらない	不正データ検出	電源を切り、データレイアウト・設定をもう一度ご確認の上、電源を入れ、再度送信して下さい	弊社メンテナンスにご連絡下さい
※ 上記の対策をしても直らない場合は、お気軽に弊社までお電話下さい			

その他、ご質問・ご要望・サプライ品のご注文は各営業所までお願いいたします。

お気軽にお問い合わせください



E-mail: info@a-pos.co.jp

京都本社: 京都府向日市寺戸町蔵ノ町 15-4 TEL: 075-950-0227

東京支社: 東京都台東区浅草橋 3-32-5 モリタビル浅草橋 4F

TEL: 03-3861-2471